

Modell-Linie: F3 | F3EM1009

Wascharmaturen | Elektronische Armaturen

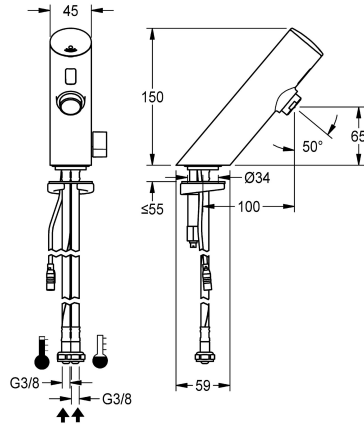

KWC-Nr.

2030039469

2030039473

mit Durchflussmengenregler 3,0 l/min

Volumenstrom bei 3 bar

0.1 l/s

0.05 l/s

F3E-Mix Standbatterie DN 15 für Waschanlagen, opto-elektronisch gesteuert. Zum Anschluss an Warm- und Kaltwasser mittels Schläuchen mit integrierten Rückflussverhinderern und Sieben. Steuerelektronik, Magnetventilkartusche und Sensor im Ganzmetallgehäuse, Messing poliert verchromt, mit Temperaturwahlhebel und einstellbarem, verdrehsicherem Temperaturanschlag. Luftsprudler mit integriertem

Durchflussmengenregler 3,0 l/min. Aktivierte Hygienespülung 24 Stunden nach letzter Betätigung, Sicherheitsabschaltung bei Dauerreflexion und Speicherung von Statistikdaten. Mit Möglichkeit der Parametrierung und Kommunikation über optionale bidirektionale Fernbedienung. Separate Spannungsversorgung über Netzteil 6,75 V / 12 V DC.

Technische Daten

mit Rückflussverhinderer	ja
Basis	2030039469
Berechnungsdurchfluss Kaltwass	0.07 l/s
Berechnungsdurchfluss Warmwass	0.07 l/s
A3000 open-kompatibel	nein
Voreinstellung Hygienespülung	23 Stunden nach der letzten Betätigung
drucklos	nein
mit Filter	ja
Funktionsprinzip	elektronisch selbstschließend
Hygienespülung	ja
Nennweite	DN 15
Anschlussgröße	G 3/8
Schließmechanismus	Oberteil nicht keramisch
Material Armatur	Messing
Mindestfließdruck	1 bar
Art der Mischung	ja
Parametrierung	Fernbedienung
Zugstangen-Ablaufgarnitur	nein
Anschlussspannung	6,75 / 12 V DC
Position des Elektroanschlusses	von unten
Stromverbrauch	1,5 Voltampere



KWC

F3E-Mix Elektronik-Standbatterie für separate Spannungsversorgung

Modell-Linie: F3 | F3EM1009

Wascharmaturen | Elektronische Armaturen

Art der Spannungsversorgung	Transformator
Schutzart IP	IP59K
mit Rosetten/Abdeckplatte	nein
Sicherheitsabschaltung	ja
Schallschutz	nein
Auslauf	fest
Ausladung des Auslaufs	100 mm
Oberflächenbehandlung Armatur	verchromt
Oberflächenveredelung Armatur	poliert
kundenspezifisch	nein
Temperaturanschlag	ja
Thermische Desinfektion	nein
mit Trafo/Netzteil	nein
Art der Montage	Armaturenbohrung
Art der Bedienung	Sensorbetätigung
Typ des Sensors	opto-elektronischer Sensor
Art der Wascharmatur	Standarmatur
Volumenstrom bei 3 bar	0.05 l/s
Wasseranschluss	Schlauch (Verschraubung)
IgPosNumber	63FD52H

Notwendiges Zubehör

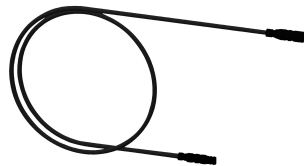
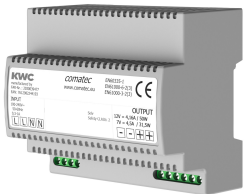

Netzteil

2030039477
ACEX9001

Verlängerungskabel 5 m (je Armatur)

2030043814
ACEX9010

Optionales Zubehör

KWC

F3E-Mix Elektronik-Standbatterie für separate Spannungsversorgung

Modell-Linie: F3 | F3EM1009

Wascharmaturen | Elektronische Armaturen



Bidirektionale Fernbedienung für F3 und F5 Armaturen

2030036654
ACEX9005



Diebstahlhemmendes Perlatorgehäuse

2000104778
ZTAPS0005



2-Tasten-Fernbedienung für F3 und F5 Armaturen

2030036849
ACEX9004



PURETHERM Untertisch-Thermostat

2030012758
PURE0031

Ersatzteile



Verschlusskappe

2030041514
ASEX1006

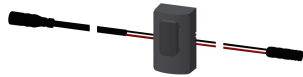

Sensor, ID 01/00001

2030041447
ASEX1001

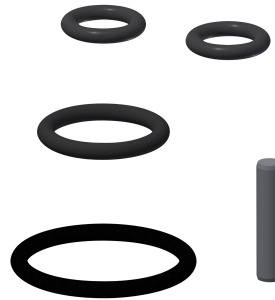

Ersatzteilset

2030042426
ASEX1011

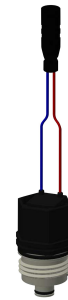

Magnetventilkartusche

2030003033
EAQFU0001



Luftsprudler 3,0 l/min

2030041424
ASXX1008



Schlauch

2030041320
ASXM1001



Siebichtung 16 x 8 x 1,6 mm

2000104720
ASXX1012

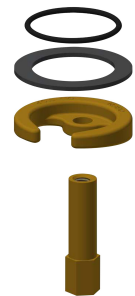

Schnellbefestigung

2030042441
ASEX1012

KWC

F3E-Mix Elektronik-Standbatterie für separate Spannungsversorgung

Modell-Linie: F3 | F3EM1009

Wascharmaturen | Elektronische Armaturen



Temperaturwahlhebel

2030042959
ASXM1004
