

## DE Befestigungsanleitung

- Pressalit kann für die Montage, die nicht von einem Pressalit-Mitarbeiter durchgeführt wurde, nicht verantwortlich gemacht werden.
- Pressalit kann für fehlerhafte Verstärkungen ebenfalls nicht verantwortlich gemacht werden.
- Die untenstehenden Informationen sind Empfehlungen, die sich auf Pressalit's Erfahrungen und interne Tests basieren.
- Die untenstehenden Empfehlungen sind nur als Richtlinien zu betrachten.
- Änderungen vorbehalten.

Dieses Dokument zeigt die maximale Tragfähigkeit für einzelne Schrauben und andere Befestigungsarten, die zur Montage von Pressalit-Produkten an der Wand verwendet werden können.

Die unten angegebenen maximalen Tragfähigkeiten sind pro Schraube und Dübel und müssen in Bezug auf die Informationen für das zu montierende Produkt berücksichtigt werden. Die für das Produkt spezifischen Informationen zeigen, wie groß die Belastung an jedem Befestigungspunkt ist, wenn das Produkt bei der empfohlenen sicheren Arbeitslast verwendet wird.

Nur wenn die Belastung an jedem Befestigungspunkt eines bestimmten Produkts geringer ist als die maximale Tragfähigkeit des in Frage kommenden Typs von Bolzen / Dübel, sollte der betreffende Bolzen / Dübel verwendet werden.







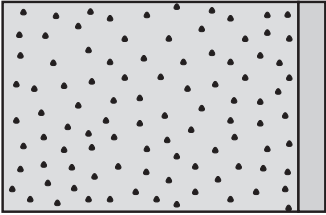

## Beispiel:

**Vielleicht möchten Sie eine Dusch- und Pfliegeliege 3000 an einer Porenbetonwand anbringen.**

Maximale  
Belastbarkeit











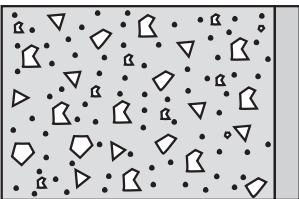





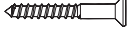
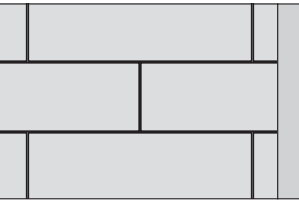





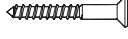
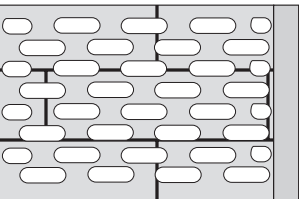

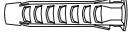
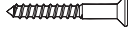
Maximale Belastbarkeit: 200 kg.  
Bei einer Belastung der Pfliegeliege mit 200 kg. wird jede  
Montageschraube folglich mit bis zu 26 kg. belastet.

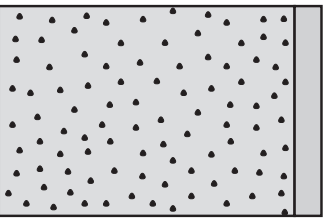

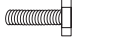

Jeder Befestigungspunkt trägt hier eine Last von 26 kg, und die normalerweise für Porenbeton empfohlenen Schrauben (Ø10, M8, M10) haben alle eine maximale Tragfähigkeit von mehr als 26 kg, so dass sie alle verwendet werden können.





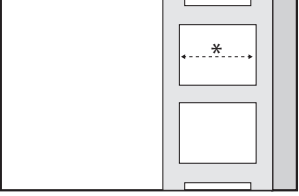

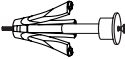



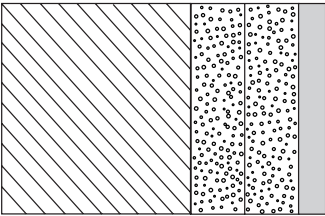



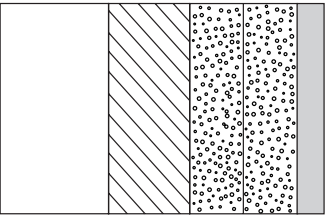

Porenbeton P4	Dübel	Schraube / Bolz	Max. Belastung pro Schraube
	fischer GB 14 	Ø10 x 80-105 	90 kg.
	fischer FTP M 8 	M8 x 35 	65 kg.
	fischer FTP M 8 	M8 X 35 	65 kg.
	fischer FTP K 6 	M5 x 50 	40 kg.

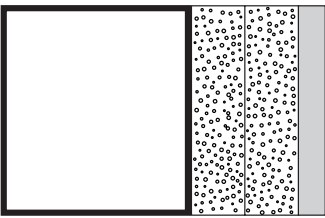
Bitte beachten Sie die Montageanleitung und die technischen Datenblätter (auf unserer Webseite [www.pressalit.com](http://www.pressalit.com)). Darin finden Sie Informationen zu den verschiedenen Arten von Schrauben und Dübeln sowie für welche Wandbeschaffenheit diese empfohlen werden. Das Befestigungsmaterial ist nicht im Lieferumfang enthalten.

## Welche Befestigungstypen passen zu welchen Wandtypen

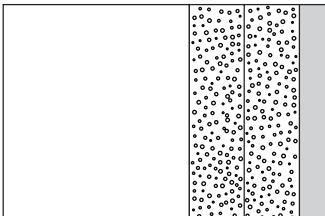
Beton > B25	Dübel	Schraube	Max. Belastung pro Schraube
	fischer SX 12 	Ø10 x 70/80 	170 kg.
	fischer SX 10 	Ø8 x 70/80 	120 kg.
	fischer SX 6 	Ø5 x 50 	65 kg.
Vollziegel >=Mz12	Dübel	Schraube	Max. Belastung pro Schraube
	fischer SX 12 	Ø10 x 70/80 	70 kg.
	fischer SX 10 	Ø8 x 70/80 	60 kg.
	fischer SX 6 	Ø5 x 50 	30 kg.
Kalklochsandstein >= Hz12	Dübel	Schraube	Max. Belastung pro Schraube
	fischer SX 12 	Ø10 x 70/80 	170 kg.
	fischer SX 10 	Ø8 x 70/80 	120 kg.
	fischer SX 6 	Ø5 x 50 	50 kg.
Porenbeton P4	Dübel	Schraube / Bolz	Max. Belastung pro Schraube
	fischer GB 14 	Ø10 x 80-105 	90 kg.
	fischer FTP M 8 	M8 x 35 	65 kg.
	fischer FTP M 8 	M8 X 35 	65 kg.
	fischer FTP K 6 	M5 x 50 	40 kg.

Hohlwand aus Beton/Ziegel * min. 75 mm	Befestigung	Max. Belastung pro Schraube
	fischer KD8 Kippanker 	133 kg.
	Wingit 	133 kg.
	Snaptight 	133 kg.

Leichtbauwände (2 X 12,5 mm wasserfest) mit 40-50 mm Holz-Hinterfütterung	Befestigung	Max. Belastung pro Schraube
	Ø10 x 70/80 	120 kg.
	Ø8 x 70/80 	100 kg.
	Ø5 x 50 	40 kg.
Leichtbauwände (2 X 12,5 mm wasserfest) mit Hinterfütterung aus Schichtholzplatten	Befestigung	Max. Belastung pro Schraube
	fischer KD8 Kippanker 	133 kg.
	Wingit 	133 kg.
	Snaptight 	133 kg.
Leichtbauwände (2 X 12,5 mm wasserfest) mit integrierten Stahlplatten 2 mm	Befestigung	Max. Belastung pro Schraube
	fischer KD8 Kippanker 	94 kg.
	Wingit 	94 kg.
	Snaptight 	94 kg.
Leichtbauwände (2 X 12,5 mm wasserfest) mit Hinterfütterung	Befestigung	Max. Belastung pro Schraube
	fischer KD8 Kippanker 	85 kg.
	Wingit 	85 kg.
	Snaptight 	85 kg.

## Verstärkung die Wand mit 40-50 mm Holz-Hinterfütterung

Verstärkung der Wände sollen immer mit den Nationalen Normen entsprechen.

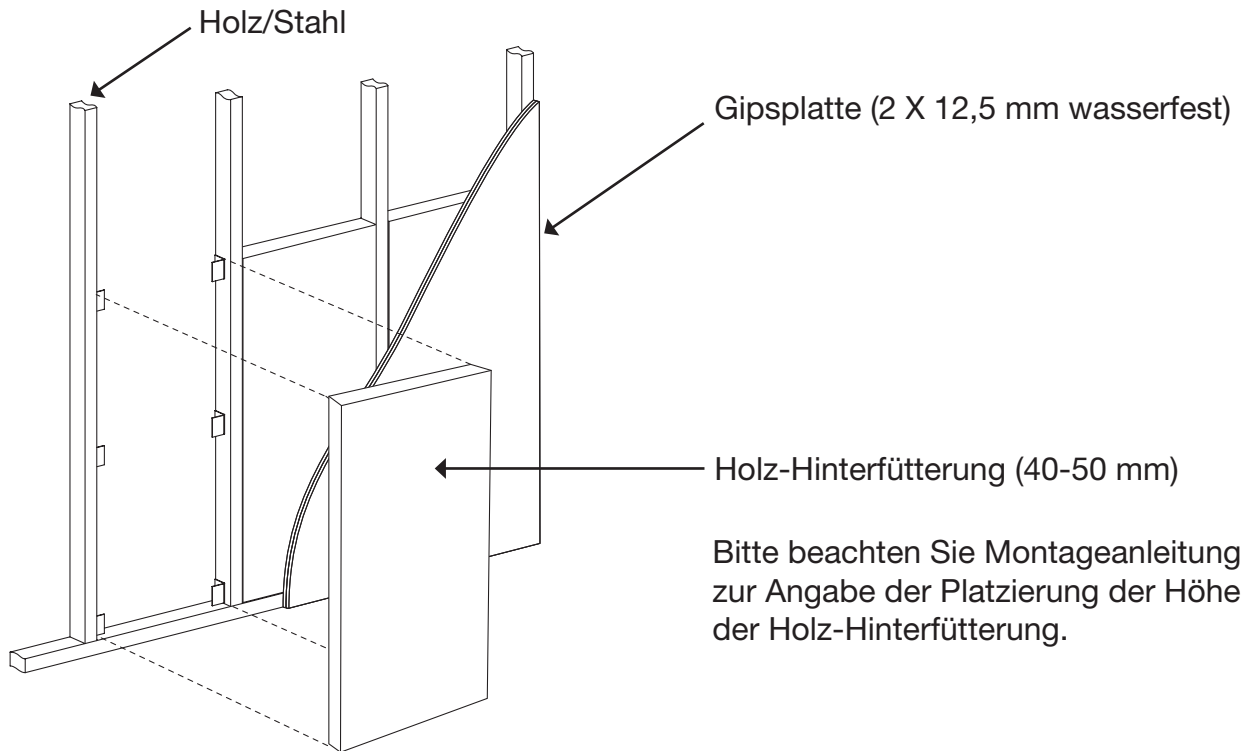

Bitte beachten Sie Montageanleitung zur Angabe der Platzierung der Höhe der Holz-Hinterfütterung.

### Wandabschnitt

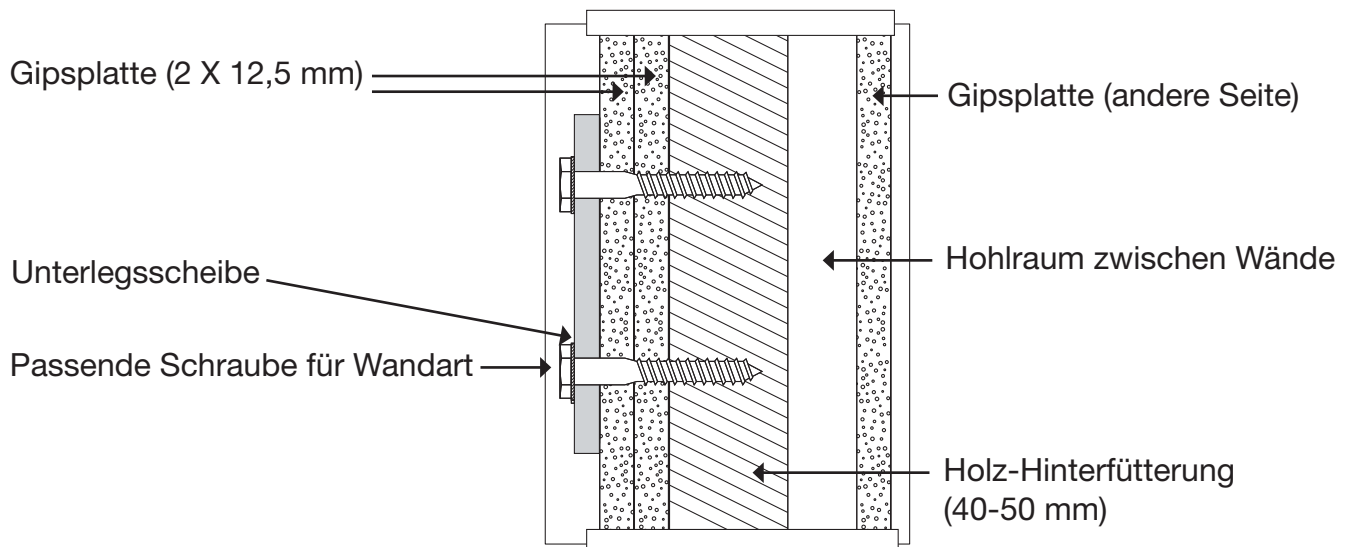

## Verstärkung die Wänd mit Sperrholzplatte

Verstärkung der Wände sollen immer mit den Nationalen Normen entsprechen.

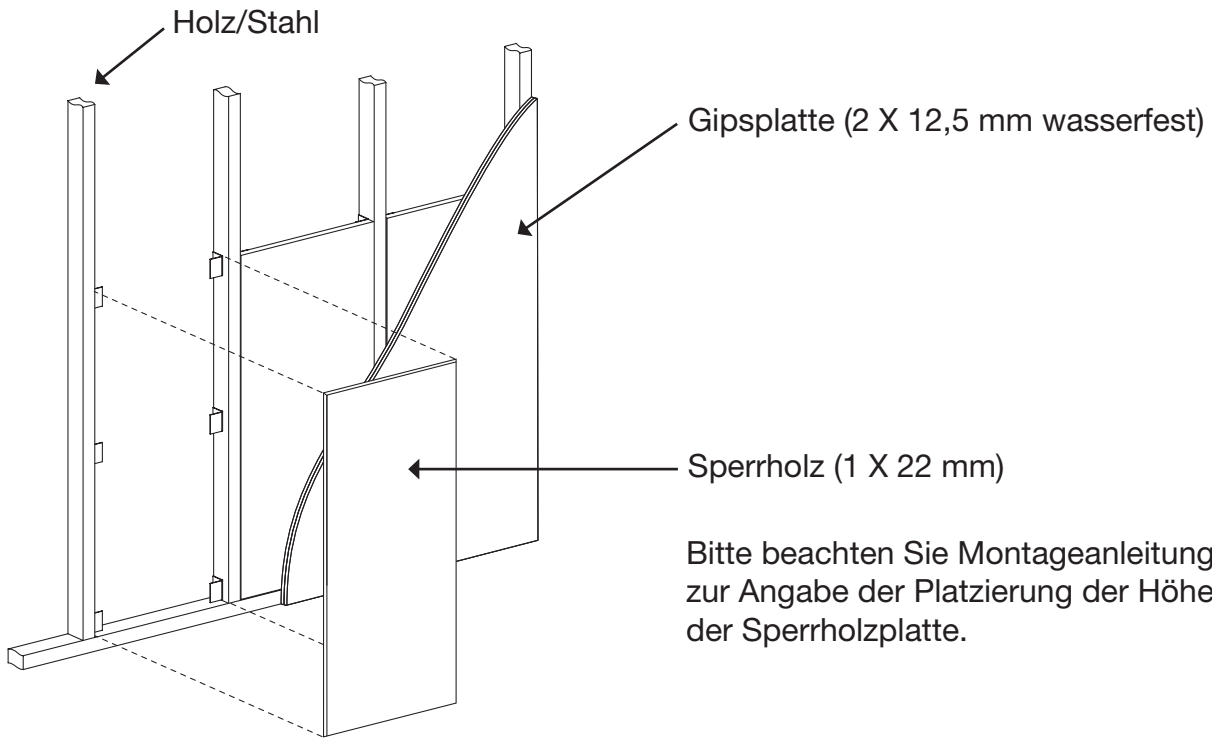

Bitte beachten Sie Montageanleitung zur Angabe der Platzierung der Höhe der Sperrholzplatte.

## Wandabschnitt

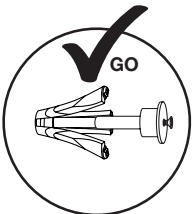
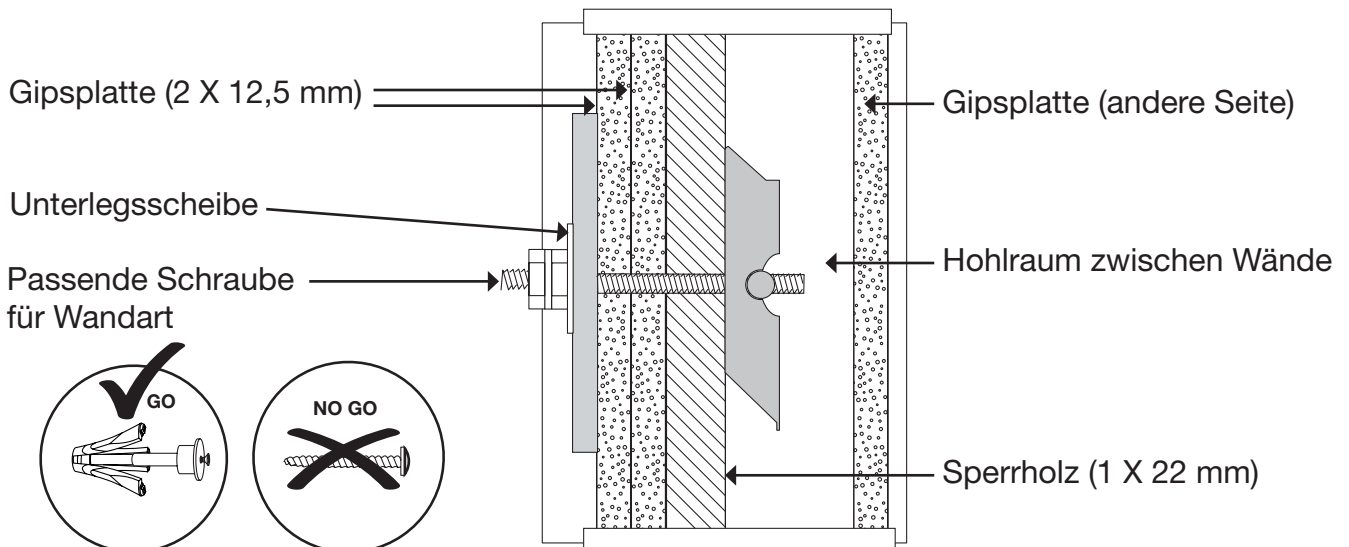

## Verstärkung die Wänd mit Stahlplatten

Verstärkung der Wände sollen immer mit den Nationalen Normen entsprechen.

