

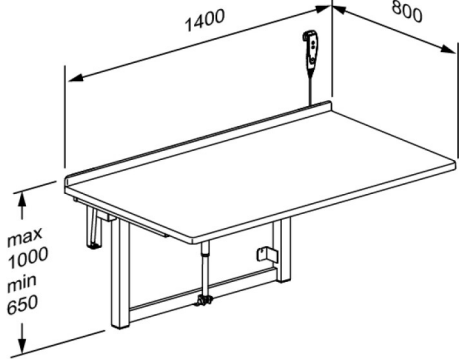

Produkt Produktnummer	Wickeltisch, 800 x 1400 mm, elektrisch höhenverstellbar, hochklappbar R8722000
Farbe	VVS: 777630120 NRF: 7501914 EAN: 5708590286228 HMI: 48865 Weiß
Produkt- beschreibung	 <p>Pressalit bietet eine große Auswahl an Wickeltischen für Kindertagesstätten, sowohl freistehend als auch wandhängend, in verschiedenen Größen und Modellen. Die wandhängenden Wickeltische sind auch in Versionen mit hochklappbarer Liegefläche erhältlich, die sich für Räume mit begrenztem Platzangebot eignen. Besonders nützlich für Kitas und Kindergärten sind die wandhängenden Wickeltische mit einer „Low start“ Funktion, die sich auf eine Höhe absenken lassen, die es den Kindern ermöglicht, selbst auf die Arbeitsplatte zu klettern. Alle Arten von Wickeltischen gibt es in Ausführungen mit/ ohne Waschbecken und verschiedenen Armaturen, mit oder ohne ausziehbarem Duschkopf.</p> <p>Wandhängende, hochklappbare Wickeltisch, 800 x 1400 mm. Mit Elektromotor und Transformator, höhenverstellbar von 650 mm - 1000 mm, mit kabelgebundener Fernbedienung. Materialien: Arbeitsplatte im ABS-Kunststoff/Acryl-Kunststoff und pulverlackierter Stahl. Exkl. Wandbefestigungen.</p>
Verstellung Höhenverstellung	Höhenverstellbar 350 mm
Produktkapazität	Max. Belastbarkeit: 75 kg.
Aufwärtsgeschwindigkeit	Geschwindigkeit aufwärts: 14 mm/s Geschwindigkeit abwärts: 14 mm/s
Geräusch	48 dB
Materialien	Hubeinheit: Pulverlackierter Stahl. Arbeitsplatte: ABS-Kunststoff mit Acryl.



Produkt	Wickeltisch, 800 x 1400 mm, elektrisch höhenverstellbar, hochklappbar
Produktnummer	R8722000
Ergonomie	Die Höhenverstellung sichert, dass es immer möglich ist, den Wickeltisch in einer ergonomisch richtigen Höhe einzustellen.
Funktionen	Die Oberflächen sind einfach zu reinigen, dies sichert eine optimale Hygiene. Der integrierte Gaszylinder ermöglicht, dass der Tisch einfach hochgeklappt werden kann, wenn er nicht in Gebrauch ist, was den Bodenplatz maximiert.
Stromanschluss (V)	230
Motor	LA31 Deskline (Linak), 1500N, IPX1
Steuerkasten	CBD6 (Linak), IP20
Kabelgebundener Fernbedienung	HB30 (Linak), IPX4
Stromverbrauch (max. Belastung)	Stromverbrauch, maximal Belastung: 96 W Stromverbrauch, standby: 0,1 W
Garantie	Auf alle Pressalit Hilfsmittel, die innerhalb von 3 Jahren ab Rechnungsdatum nachweisbar einen Material- oder Fabrikationsfehler aufweisen, leisten wir dadurch Gewähr, dass die beanstandeten Teile unentgeltlich nach unserem beliebigen Ermessen ausgebessert oder neu geliefert werden.
Reinigung	<p>Verwenden Sie zur Reinigung gewöhnliche Seifenlauge. Keine schleifenden, ätzenden oder chlorhaltigen Reinigungsmittel verwenden, um die Oberfläche nicht zu beschädigen.</p> <p>Folgende Reinigungsmittel sind von Pressalit geprüft und können verwendet werden, sofern der Reiniger ordnungsgemäß den Dosierungsanweisungen auf der Verpackung verdünnt worden ist.</p> <p>DESINFIZIERENDE REINIGUNGSMITTEL: Lysoformin Spezial</p> <p>NICHT-DESINFIZIERENDE REINIGUNGSMITTEL: Milizid Citro</p> <p>Das Produkt muss unmittelbar nach der Reinigung mit einem weichen, in klarem Wasser ausgewrungenen Tuch abtrocknet werden, da sonst Oberflächenschäden und Missfärbungen entstehen können.</p>
Konformitäts- erklärung	Diese Produkt erfüllt somit sämtliche Forderungen: - der Maschinenrichtlinie 2006/42/EG - der RoHS-Richtlinie 2011/65/EG.





PRESSALIT®

Produkt	Wickeltisch, 800 x 1400 mm, elektrisch höhenverstellbar, hochklappbar
Produktnummer	R8722000

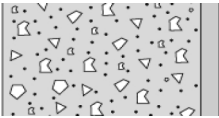
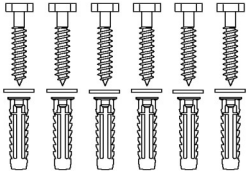

Produkt	Wickeltisch, 800 x 1400 mm, elektrisch höhenverstellbar, hochklappbar
Produktnummer	R8722000

Montage in verschiedenen Wandtypen

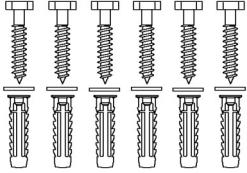
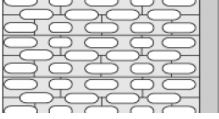
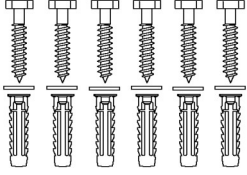
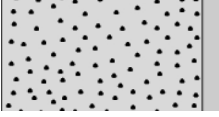
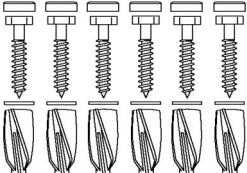
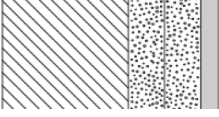
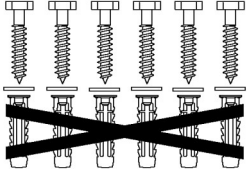
	Beton >B25 V8608 - Befestigungsmaterial, 6 Stck. Schlüsselschrauben Ø10 x 70, Dübeln SX12. Muss separat bestellt werden.	
	Vollziegel >= Mz12 V8608 - Befestigungsmaterial, 6 Stck. Schlüsselschrauben Ø10 x 70, Dübeln SX12. Muss separat bestellt werden.	
	Kalklochsandstein >= Hlz12 V8608 - Befestigungsmaterial, 6 Stck. Schlüsselschrauben Ø10 x 70, Dübeln SX12. Muss separat bestellt werden.	
	Porenbeton P4 V8658 - Befestigungsmaterial, 6 Stck. Schlüsselschrauben Ø10 x 70, Dübeln GB14. Muss separat bestellt werden.	
	Leichtbauwände (2 x 12,5 mm wasserfest) mit 40-50 mm Holz-Hinterfütterung V8608 - Befestigungsmaterial, 6 Stck. Schlüsselschrauben Ø10 x 70, Dübeln SX12. Bei Holz-Hinterfütterung ist nur die Schraube zu verwenden (ohne Dübel). Muss separat bestellt werden.	

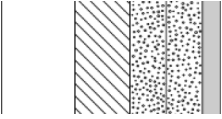
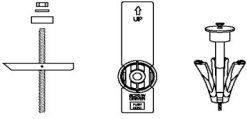
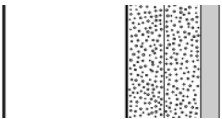
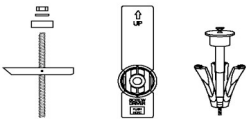
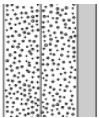

Produkt Produktnummer	Wickeltisch, 800 x 1400 mm, elektrisch höhenverstellbar, hochklappbar R8722000	
	Leichtbauwände (2 x 12,5 mm wasserfest) mit Hinterfütterung aus Schichtholzplatten Befestigungsmaterial (6 Stück) muss separat gekauft werden. Für Gipswände können z.B. fischer KD8 Kippanker verwendet werden.	
	Leichtbauwände (2 x 12,5 mm wasserfest) mit integrierten Stahlplatten 2 mm Befestigungsmaterial (6 Stück) muss separat gekauft werden. Für Gipswände können z.B. fischer KD8 Kippanker verwendet werden.	
	Leichtbauwände (2 x 12,5 mm wasserfest) ohne Hinterfütterung Montage an dieser Wandart wird nicht empfohlen, da akute Gefahr für Personenschäden besteht.	